

# PRODUKTKATALOG



Established  
in 1920  
**Mardam**  
AGENTUR

**MIA**<sup>®</sup>  
BETÄCK PÅ RÄTT SÄTT

**NordicCover**



*Mardam Agentur AB grundades 1920 och dess dåvarande namn var Tågarps Cementgjuteri. Vid gjuteriets nedläggning 1989 skedde namnändringen till Mardam Agentur AB. Bolaget är stabilt, familjeägt och drivs nu av 4:e generationen Jutarens. Mardam Agentur AB är beläget i Tågarp, mellan Helsingborg och Landskrona i Skåne.*

*MIA är ett av företagets registrerade varumärken. Vi erbjuder ett fullt sortiment av betäckningar, med en del innovativa guldkorn, för både betong- och plastbrunnar, till konkurrenskraftiga priser. Sedan 2011 ingår även Nordic Cover AB i vår organisation, som ett helägt dotterbolag.*

Monteringsanvisningar	4	
<b>MIA-TÄT</b> Gastäta betäckningar	5–6	MIA TÄT
Kupolsilar – i segjärn med låsarmar	7	
<b>MIA-LÄTT</b> Lättbetäckningar utan skruv	8–10	MIA LÄTT
Lättbetäckningar – fyrkantiga	11	
Betäckningar – för plastbrunnar	12	
<b>MIA-EVO</b> Plastbrunnarbetäckningar	13–16	MIA EVO
Kupolsilar – för plastbrunnar	17	
Teleskoprör	18	
Gummipackningar	19	
Borrhålsmanchetter	19	
<b>Betongbrunnarbetäckningar i gråjärn</b>		
A1 – A6	20–25	
Kupolsilar – i gråjärn	26	
Ventil & Brandpostbetäckningar	27–28	
Spygatter	29	
Verktyg	30	
<b>Fallskydd</b>	31	
Dagvattenkassetter	32	
Gräs- & Grusarmering	33	
Geomembran	33	
Plastofol grundskyddsmatta	33	
Guide till rätt betäckning	34	

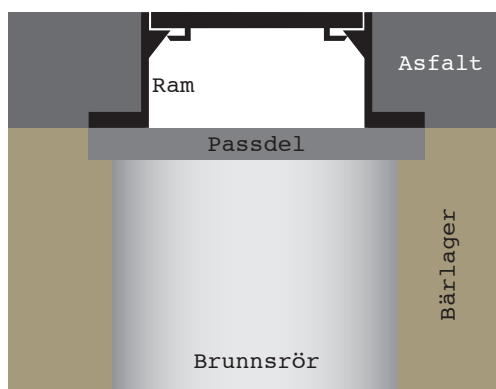

### FASTA betäckningar

Fasta betäckningar ställs/placeras direkt på brunnen/passdelen. Beläggningen påföres runt om hela betäckningen och packas sedan väl. Vid färdig installation ska betäckningen "ligga" 5-10mm under övrig befintlig väg.

#### Tips/Råd

Fasta betäckningar rekommenderas endast att installeras i ytor med låg trafikintensitet då fasta betäckningar inte kan ta upp sättningar.

#### För ökad livsläng på lock/ramar

Säkerställ att inget grus/sten ligger mellan lock och ram. Grus/sten skadar betäckningen och kan få locket att börja "vicka" i ramen, vilket skapar oljud när betäckningen trafikeras. Eventuella gummitätningar/dämpningar på lock kontrolleras så att dessa är hela och rena och kan därefter smörjas med glidmedel/fett för lättare installation i ram.

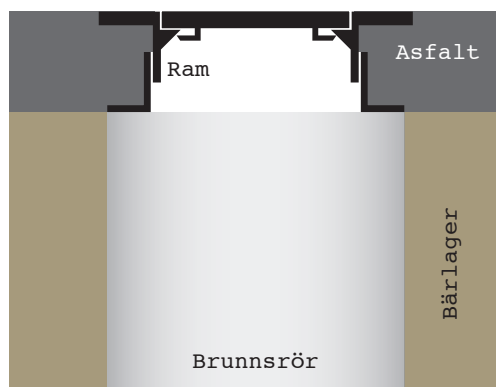

### TELESKOP betäckningar (AICliff)

Brunnen bör byggas så att man kan nyttja betäckningens justeringsmån både uppåt och nedåt. Den Teleskopiska överramen ska "flyta/hänga" i min. 100mm asfalt. Betäckningen ska vältras i den varma asfalten och packas väl. Asfalten ska ha full kontakt med hela betäckningens ram. Vid färdig installation ska betäckningen "ligga" i samma nivå som övrig befintlig väg. Överramen ska flyta/hänga i asfalten, EJ i underramen.

#### Tips/Råd

Under anläggningstiden får inga fordon köra över betäckningen om inte betäckningen har fullgod packning under ramens bärläns. Flänsen är inte konstruerad att tåla sådan belastning om inte fullgod packning underligger.

#### För ökad livsläng på lock/ramar

Säkerställ att inget grus/sten ligger mellan lock och ram. Grus/sten skadar betäckningen och kan få locket att börja "vicka" i ramen, vilket skapar oljud när betäckningen trafikeras. Eventuella gummitätningar/dämpningar på lock kontrolleras så att dessa är hela och rena och kan därefter smörjas med glidmedel/fett för lättare installation i ram.

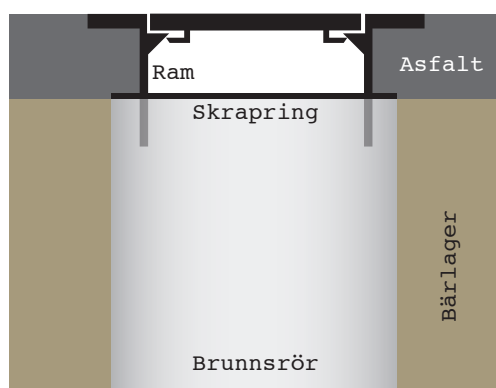

### VARIABLA / FLYTANDE betäckningar (NyCliff)

Brunnen bör byggas så att man kan nyttja betäckningens justeringsmån både uppåt och neråt. Variabla betäckningar ska "flyta/hänga" i min. 100mm asfalt. Betäckningen ska vältras i den varma asfalten och packas väl. Asfalten ska ha full kontakt runt om hela betäckningens ram. Vid färdig installation ska betäckningen "ligga" i samma nivå som övrig befintlig väg.

#### Tips/Råd

Vid installation av "Variabla/Flytande" betäckningar ska skrapringar användas. skrapringar förhindrar att grus/sten trängs ner i brunnen under anläggningstiden. Under anläggningstiden får inga fordon köra över betäckningen om inte betäckningen har fullgod packning under ramens bärläns. Flänsen är inte konstruerad att tåla sådan belastning om inte fullgod packning underligger.

#### För ökad livsläng på lock/ramar

Säkerställ att inget grus/sten ligger mellan lock och ram. Grus/sten skadar betäckningen och kan få locket att börja "vicka" i ramen, vilket skapar oljud när betäckningen trafikeras. Eventuella gummitätningar/dämpningar på lock kontrolleras så att dessa är hela och rena och kan därefter smörjas med glidmedel/fett för lättare installation i ram.

För mer utförlig information hänvisar vi till **Anläggnings AMA**.



# MIA-TÄT







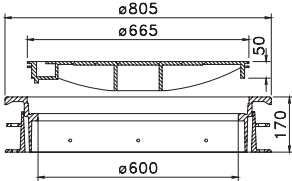

## Täta A6 betäckningar

Mardam Agentur har tagit fram en ny A6 serie tillverkad i segjärn som är helt täta, både för vattenintrång uppifrån och lukt/gas underifrån. Betäckningarna uppfyller belastningsklass D400 enligt EN124.

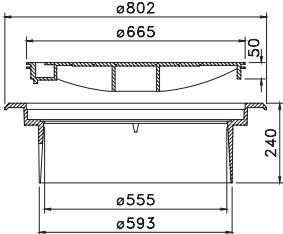
- Locket är försett med en O-ring som tätar locket i ramen.
- Locket öppnas vertikalt med en öppningsnyckel.
- O-ringen fungerar som en låsning av locket då locket är tillverkat utan låsarmar.
- O-ringen förhindrar också rotation av locket vilket betyder längre livslängd för produkten.
- O-ringen är tillverkad av NBR som är oljebeständigt.
- O-ringen är avtagbar och lätt att ersätta.
- Nyckelhålen i locket är täta.
- Nyckelhålen är försedda med en propp som förhindrar att grus/sand och även vatten samlas och försvåra öppning av locket.
- Täta betäckningar är speciellt lämpade för Fjärrvärme (FV), Fjärrkyla(FK), Oljeavskiljare (OA)/Fettavskiljare (FA) samt illaluktande Avlopp(A) i tätbebyggt område.

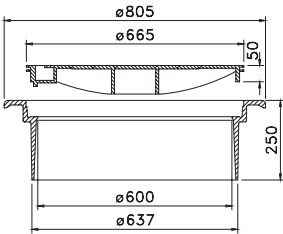
## MIA-TÄT

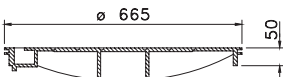
Produkt	RSK.nr	Material	Klass	Vikt	Antal/pall
<b>A590</b> Gas- och vattentät. Monterad på ett 590 teleskoprör L=500 mm. Lock med o-ring och tätt spetthål, märkt FV. <b>Justeringsmån:</b> H <sub>min</sub> =175 mm, H <sub>max</sub> =625 mm Finns även med A, AVSKILJARE och FK märkning.	<b>7037578</b>	segjärn	D400	87 kg	2 st
					
<b>A6 Fast</b> Gas- och vattentät. Lock med o-ring och tätt spetthål, märkt FV. Finns även med A, AVSKILJARE och FK märkning.	<b>7037528</b>	segjärn	D400	77 kg	12 st
					

Produkt	RSK.nr	Material	Klass	Vikt	Antal/pall
<p><b>A6 Teleskop</b></p> <p>Gas- och vattentät. Lock med o-ring och tätt spetthål, märkt FV. <b>Justeringsmån:</b> <math>H_{\min}=170</math> mm, <math>H_{\max}=284</math> mm</p> <p>Finns även med A, AVSKILJARE och FK märkning.</p>	<b>7037577</b>	segjärn	D400	113 kg	8 st
					
<p><b>A600</b></p> <p>Gas- och vattentät. Lock med o-ring och tätt spetthål, märkt FV. <b>Justeringsmån:</b> <math>H_{\min}=68</math> mm, <math>H_{\max}=235</math> mm</p> <p>Finns även med A, AVSKILJARE och FK märkning.</p>	<b>7037575</b>	segjärn	D400	92 kg	6 st
					
<p><b>A640</b></p> <p>Gas- och vattentät. Lock med o-ring och tätt spetthål, märkt FV. <b>Justeringsmån:</b> <math>H_{\min}=66</math> mm, <math>H_{\max}=245</math> mm</p> <p>Finns även med A, AVSKILJARE och FK märkning.</p>	<b>7037576</b>	segjärn	D400	101 kg	6 st
					
<p><b>A6 O-ring Lock</b></p> <p>Lock med o-ring och tätt spetthål, märkt A.</p>	<b>7037530</b>	segjärn	D400	43 kg	
<p><b>A6 O-ring Lock AVSKILJARE</b></p> <p>Lock med o-ring och tätt spetthål, märkt AVSKILJARE.</p>	<b>7037530-AV</b>	segjärn	D400	43 kg	
<p><b>A6 O-ring Lock FV</b></p> <p>Lock med o-ring och tätt spetthål, märkt FV.</p>	<b>7037531</b>	segjärn	D400	43 kg	
<p><b>A6 O-ring Lock FK</b></p> <p>Lock med o-ring och tätt spetthål, märkt FK.</p>	<b>7037532</b>	segjärn	D400	43 kg	
					
<p><b>Locköppnare O-ring</b></p> <p>För MIA-TÄT</p>	<b>7059994</b>	stål		10 kg	
					



# Kupolsilar – i segjärn med låsarmar

MIA®

Produkt	RSK.nr	Material	Klass	Vikt	Antal/pall
<b>400 Kupolsil Låg Låsarmar</b> Med låsarmar. H=100 mm <b>Genomströmningsarea:</b> 627 cm <sup>2</sup>	7037484	segjärn		15 kg	48 st
					
<b>400 Kupolsil Hög Låsarmar</b> Med låsarmar. H=185 mm <b>Genomströmningsarea:</b> 782 cm <sup>2</sup>	7037485	segjärn		16 kg	42 st
					
<b>500 Kupolsil Låg Låsarmar</b> Med låsarmar. H=100 mm <b>Genomströmningsarea:</b> 967 cm <sup>2</sup>	7037486	segjärn		32 kg	16 st
					
<b>500 Kupolsil Hög Låsarmar</b> Med låsarmar. H=205 mm <b>Genomströmningsarea:</b> 1361 cm <sup>2</sup>	7037487	segjärn		34 kg	16 st
					
<b>600 Kupolsil Låg Låsarmar</b> Med låsarmar. H=90 mm <b>Genomströmningsarea:</b> 1044 cm <sup>2</sup>	7037488	segjärn		32 kg	20 st
					
<b>600 Kupolsil Hög Låsarmar</b> Med låsarmar. H=170 mm <b>Genomströmningsarea:</b> 1411 cm <sup>2</sup>	7037489	segjärn		40 kg	20 st
					
<b>640 Kupolsil Låg Låsarmar</b> Med låsarmar. H=110 mm <b>Genomströmningsarea:</b> 1028 cm <sup>2</sup>	7037490	segjärn		44 kg	20 st
					
<b>640 Kupolsil Hög Låsarmar</b> Med låsarmar. H=170 mm <b>Genomströmningsarea:</b> 1389 cm <sup>2</sup>	7037491	segjärn		54 kg	14 st
					

# MIA-LÄTT

## Låsta lättbetäckningar



Alla vet hur problematiskt det är att öppna locket på en traditionell Lättbetäckning som legat ett par år, skruvarna har rostat fast i ramen. Det är nästan omöjligt och slutar nästan alltid med att man förstör skruvarna och måste borra upp dem för att få upp locket.

Mardam Agentur har utvecklat en lättbetäckning som verkligen tål tuffa tag och som man inte behöver spendera en heldag med för att

öppna när det är dags för spolning/rensning. MIA-LÄTT finns i 150, 225, 300 och 400 med både täta lock och med sil lock.

De nya Lättbetäckningen är tillverkad i segjärn och locket är försett med låsarmar som håller locket på plats i ramen. Tack vare att man har tillverkat locket i segjärn så klarar Lättbetäckningarna belastningsklass B125 vilket kommer ge betydligt färre sönderkörda lock då lättbetäckningar även installeras i trafikerade ytor, trots att dem inte är avsedda för mer än gångtrafik.

Våra MIA-LÄTT har samma dimensioner som våra traditionella Lättbetäckningar och man kan enkelt byta till en MIA-LÄTT om det skulle vara så att man behöver ett ersättningslock. MIA-LÄTT öppnar man lättast med en grövre skruvmejsel eller ett litet bräckjärn, vid stängning klickar/trampar man bara ner det igen.

## MIA-LÄTT

Produkt	RSK.nr	Material	Klass	Vikt	Antal/pall
---------	--------	----------	-------	------	------------

MIA  
LÄTT

### 150 Sil

7015051

segjärn

B125

3 kg

48 st

Modern lättbetäckning utan skruv.  
Sillock med låsarmar.  
**Genomströmningsarea:** 5 cm<sup>2</sup>

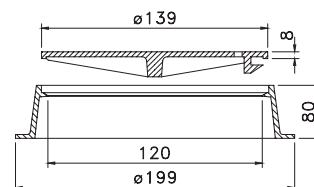
MIA  
LÄTT

### 225 Sil

7015052

segjärn

B125







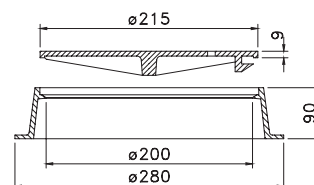



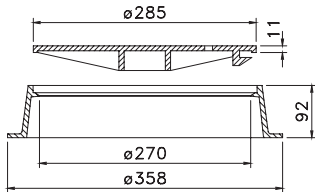

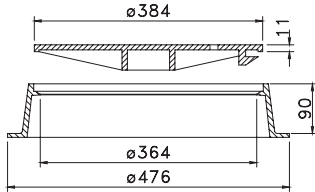
5 kg

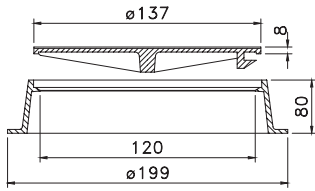

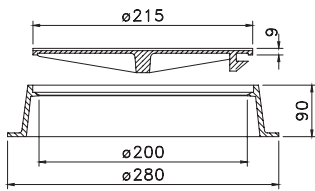

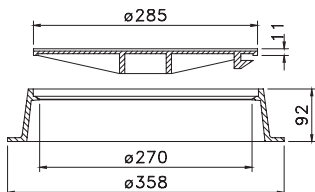

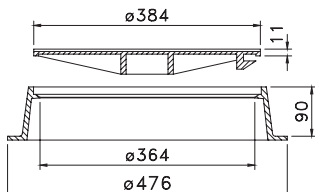



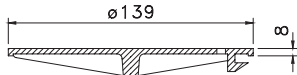

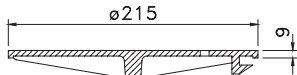

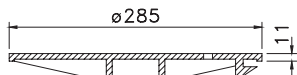

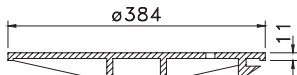
24 st

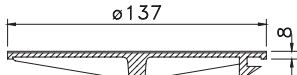
Modern lättbetäckning utan skruv.  
Sillock med låsarmar.  
**Genomströmningsarea:** 16 cm<sup>2</sup>

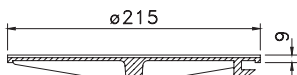

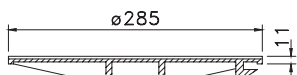

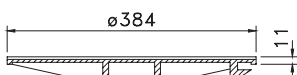





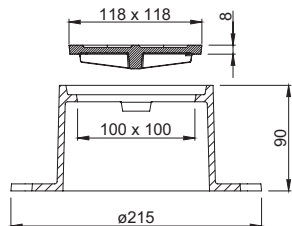

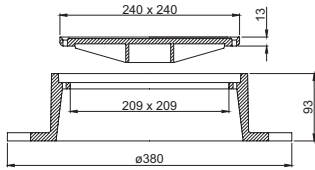

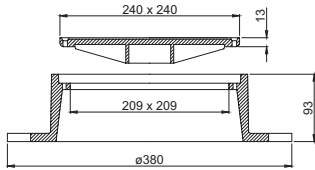

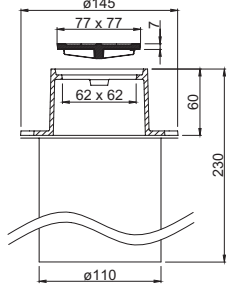

Produkt	RSK.nr	Material	Klass	Vikt	Antal/pall
<b>300 Sil</b> Modern lättbetäckning utan skruv. Sillock med låsarmar. <b>Genomströmningsarea:</b> 29 cm <sup>2</sup>	7015053	segjärn	B125	10 kg	48 st
					
<b>400 Sil</b> Modern lättbetäckning utan skruv. Sillock med låsarmar. <b>Genomströmningsarea:</b> 48 cm <sup>2</sup>	7015054	segjärn	B125	19 kg	30 st
					
<b>150 Tät</b> Modern lättbetäckning utan skruv. Lock med låsarmar	7015059	segjärn	B125	3 kg	96 st
					
<b>225 Tät</b> Modern lättbetäckning utan skruv. Lock med låsarmar	7015060	segjärn	B125	5 kg	48 st
					
<b>300 Tät</b> Modern lättbetäckning utan skruv. Lock med låsarmar	7015061	segjärn	B125	10 kg	48 st
					
<b>400 Tät</b> Modern lättbetäckning utan skruv. Lock med låsarmar	7015062	segjärn	B125	19 kg	30 st
					

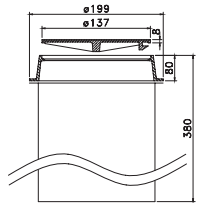
	Produkt	RSK.nr	Material	Klass	Vikt	Antal/pall
	<b>150 Sillock</b> Genomströmningsarea: 5 cm <sup>2</sup>	7015056	segjärn	B125	1 kg	
						
	<b>225 Sillock</b> Genomströmningsarea: 16 cm <sup>2</sup>	7015055	segjärn	B125	2 kg	
						
	<b>300 Sillock</b> Genomströmningsarea: 29 cm <sup>2</sup>	7015057	segjärn	B125	4 kg	
						
	<b>400 Sillock</b> Genomströmningsarea: 48 cm <sup>2</sup>	7015058	segjärn	B125	9 kg	
						
	Med låsarmar. Passar även de flesta äldre lättbetäckningar med ramar avsedda för lock med skruv.					
	<b>150 Lock</b>	7015063	segjärn	B125	1 kg	
						
	<b>225 Lock</b>	7015064	segjärn	B125	2 kg	
						
	<b>300 Lock</b>	7015065	segjärn	B125	4 kg	
						
	<b>400 Lock</b>	7015066	segjärn	B125	9 kg	
						
	Med låsarmar. Passar även de flesta äldre lättbetäckningar med ramar avsedda för lock med skruv.					

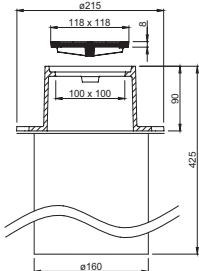

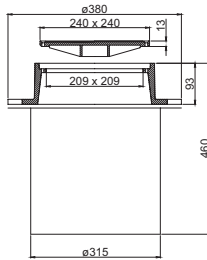
Produkt	RSK.nr	Material	Klass	Vikt	Antal/pall
<b>150 Tät 4-kantig</b> Lättbetäckning. Lock med skruv	7030658	gråjärn	A15	3 kg	48 st
 					
<b>300 Sil 4-kantig</b> Lättbetäckning. Sillock med skruv. <b>Genomströmningsarea:</b> 26 cm <sup>2</sup>	7030654	gråjärn	A15	16 kg	24 st
 					
<b>300 Tät 4-kantig</b> Lättbetäckning. Lock med skruv.	7030655	gråjärn	A15	16 kg	24 st
 					

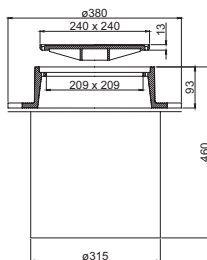
Produkt	RSK.nr	Material	Klass	Vikt	Antal/pall
<b>110 TR Fyrkantig Tät</b> Lättbetäckning monterad på 110 mm kragat teleskoprör L=150 mm. För 110 mm muff. Lock med skruv. <b>Justeringsmån:</b> $H_{\min}=65$ mm, $H_{\max}=225$ mm	7030657	gråjärn/plast	A15	3 kg	80 st
					
<b>150 TR Rund Tät</b> MIA-LÄTT 150 Tät, monterad på 150 mm kragat teleskoprör L=300 mm. Passar utvändigt på ett 110 mm rör. Lock med låsarmar. <b>Justeringsmån:</b> $H_{\min}=95$ mm, $H_{\max}=375$ mm	7015083	seggjärn/PP	B125	4 kg	24 st
					
<b>160 TR Fyrkantig Tät</b> <b>160 TR Fyrkantig Tät</b> inkl. 200/160 manschett	7030656	gråjärn	A15	5 kg	24 st
Lättbetäckning monterad på 160 mm kragat teleskoprör L=250 mm. Lock med skruv. <b>Justeringsmån:</b> $H_{\min}=95$ mm, $H_{\max}=420$ mm	7030759	gråjärn	A15	6 kg	24 st
					
<b>315 TR Fyrkantig Tät</b> <b>315 TR Fyrkantig Tät</b> inkl. 200/160 manschett	7030659	gråjärn	A15	20 kg	18 st
Lättbetäckning monterad på 315 mm kragat teleskoprör L=365 mm. Lock med skruv. <b>Justeringsmån:</b> $H_{\min}=100$ mm, $H_{\max}=455$ mm	7030757	gråjärn	A15	26 kg	18 st
					
<b>315 TR Fyrkantig Sil</b> <b>315 TR Fyrkantig Sil</b> inkl. 200/160 manschett	7030660	gråjärn	A15	20 kg	18 st
Lättbetäckning monterad på 315 mm kragat teleskoprör L=365 mm. Lock med skruv. <b>Justeringsmån:</b> $H_{\min}=100$ mm, $H_{\max}=455$ mm <b>Genomströmningsarea:</b> 26 cm <sup>2</sup>	7030758	gråjärn	A15	26 kg	18 st
					





# MIA-EVO

## Evolution



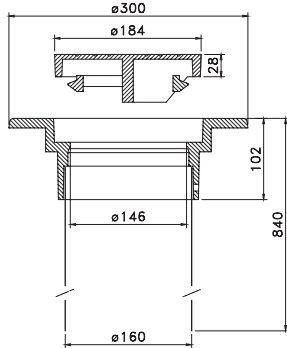

Mardam Agentur AB har tagit fram en ny serie segjärnsbetäckningar för plastbrunnar. Vi har vidareutvecklat funktionaliteten, förbättrat kvaliteten och lyckats åstadkomma en otrolig finish. Betäckningarna uppfyller naturligtvis belastningsklass D400 enligt EN124.

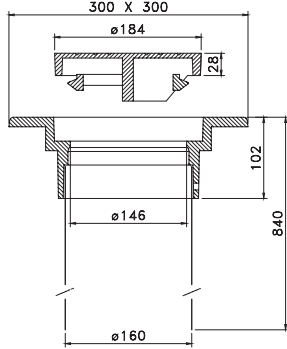



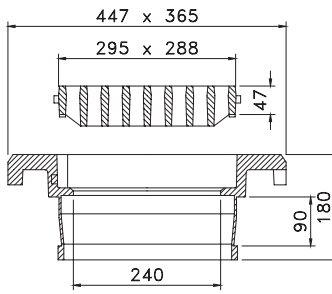

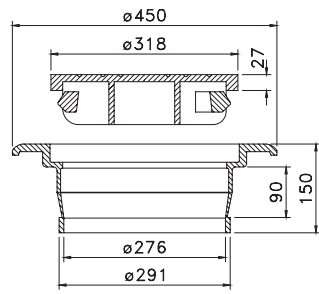
- De runda locken/silarna är försedda med en slit/dämpning i polyuretan, som reducerar risken för "klapper".
- Slit/dämpningen är avtagbar och lätt att ersätta.
- Gallerlocken har punktuppläggning, också för att reducera risken för "klapper".
- Locken/silarna är försedda med låsarmar och gallerna har flexlås.
- Lock/sil och galler öppnas vertikalt med ett locköppningsverktyg, Locköppnare Universal.
- Spetthålen i locken är täta.
- Komplet serie för teleskoprör med snäpplås, typ Wavin.
- Komplet serie med förmonterade 315 teleskoprör, även fyrkantiga.
- Nu även en komplett serie med hög hals, för en helgjuten teleskopfunktion.

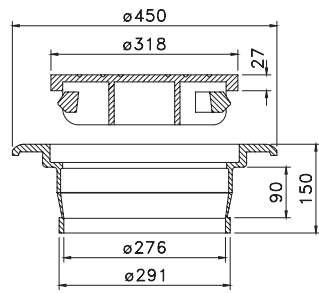
## MIA-EVO

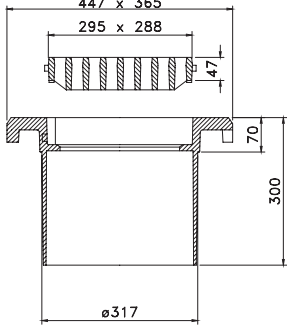

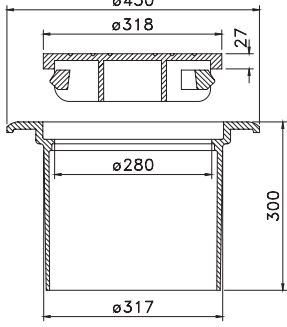

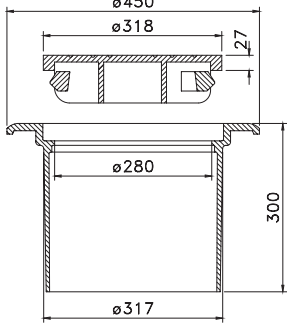

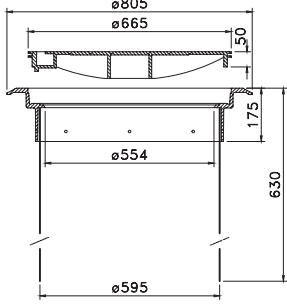

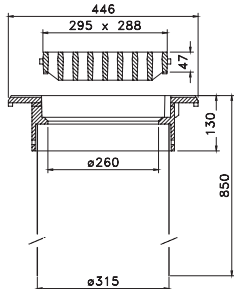

Produkt	RSK.nr	Material	Klass	Vikt	Antal/pall
<b>200/160 Rund Tät</b> inkl. 200/160 manschett Spolbrunnsbetäckning monterad på 160 mm teleskoprör L=700 mm. Lock med låsarmar och slit/dämpning. <b>Justeringsmån:</b> $H_{\min}=105$ mm, $H_{\max}=835$ mm	<b>7035847</b>	segjärn/PP	D400	14 kg	18 st
					
<b>200/160 Fyrkantig Tät</b> inkl. 200/160 manschett Spolbrunnsbetäckning monterad på 160 mm teleskoprör L=700 mm. Lock med låsarmar och slit/dämpning. <b>Justeringsmån:</b> $H_{\min}=105$ mm, $H_{\max}=835$ mm	<b>7035846</b>	segjärn/PP	D400	16 kg	18 st
					

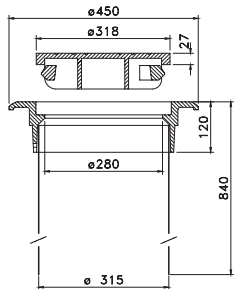

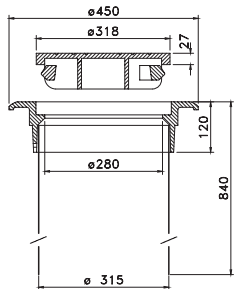

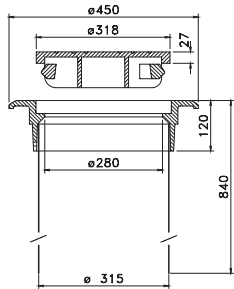

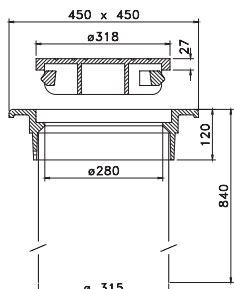

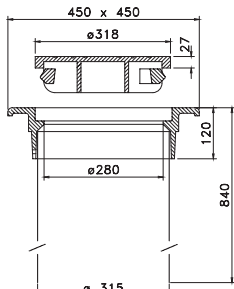

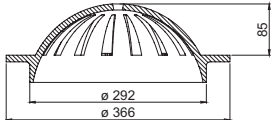
MIA  
EVOMIA  
EVO

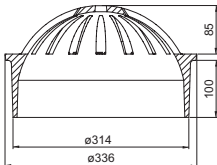
Produkt	RSK.nr	Material	Klass	Vikt	Antal/pall
<p><b>315 Galler</b></p> <p>Dagvattenbrunnsbetäckning för 315 teleskoprör med snäpplås. Punktupplagt galler med flexlås. <b>Justeringsmån:</b> <math>H_{\min}=70</math> mm <b>Genomströmningsarea:</b> 501 cm<sup>2</sup></p>	<b>7037583</b>	segjärn	D400	34 kg	24 st
					
<p><b>315 Galler Diagonal</b></p> <p>Dagvattenbrunnsbetäckning för 315 teleskoprör med snäpplås. Punktupplagt, diagonalt, galler med flexlås och gångjärn. <b>Justeringsmån:</b> <math>H_{\min}=60</math> mm <b>Genomströmningsarea:</b> 520 cm<sup>2</sup></p>	<b>7037616</b>	segjärn	D400	37 kg	24 st
					
<p><b>315 Rund Tät</b></p> <p>Rensbrunnsbetäckning för 315 teleskoprör med snäpplås. Lock med låsarmar, slit/dämpring och tätt spetthål. <b>Justeringsmån:</b> <math>H_{\min}=40</math> mm</p>	<b>7037584</b>	segjärn	D400	30 kg	30 st
					
<p><b>315 Rund Sil</b></p> <p>Dagvatten/Rensbrunnsbetäckning för 315 teleskoprör med snäpplås. Sillock med låsarmar och slit/dämpring. <b>Justeringsmån:</b> <math>H_{\min}=40</math> mm <b>Genomströmningsarea:</b> 204 cm<sup>2</sup></p>	<b>7035845</b>	segjärn	D400	30 kg	30 st
					

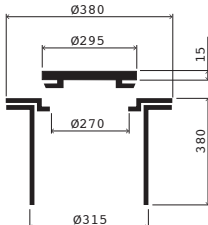
Produkt	RSK.nr	Material	Klass	Vikt	Antal/pall
<p><b>315 Galler Hög</b></p> <p>Dagvattenbrunnsbetäckning med ram och teleskoprör gjutet i ett stycke. Punktupplagt galler med flexlås. L=230 mm <b>Justeringsmån:</b> <math>H_{\min}=70</math> mm, <math>H_{\max}=295</math> mm <b>Genomströmningsarea:</b> 501 cm<sup>2</sup></p>	7037599	segiärn	D400	44 kg	12 st
		MIA EVO			
<p><b>315 Rund Tät Hög</b></p> <p>Rensbrunnsbetäckning med ram och teleskoprör gjutet i ett stycke. Lock med låsarmar, slit/dämpning och tätt spetthål. L=260 mm <b>Justeringsmån:</b> <math>H_{\min}=40</math> mm, <math>H_{\max}=295</math> mm</p>	7035840	segiärn	D400	40 kg	12 st
		MIA EVO			
<p><b>315 Rund Sil Hög</b></p> <p>Dagvatten/Rensbrunnsbetäckning med ram och teleskoprör gjutet i ett stycke. Sillock med låsarmar och slit/dämpning. L=260 mm <b>Justeringsmån:</b> <math>H_{\min}=40</math> mm, <math>H_{\max}=295</math> mm <b>Genomströmningsarea:</b> 204 cm<sup>2</sup></p>	7035844	segiärn	D400	40 kg	12 st
		MIA EVO			
<p><b>A590</b></p> <p>Gas- och vattentät. Monterad på ett 590 teleskoprör L=500 mm. Lock med o-ring och tätt spetthål, märkt FV. <b>Justeringsmån:</b> <math>H_{\min}=175</math> mm, <math>H_{\max}=625</math> mm</p> <p>Finns även med A, AVSKILJARE och FK märkning.</p>	7037578	segiärn	D400	87 kg	2 st
		MIA TÄT			

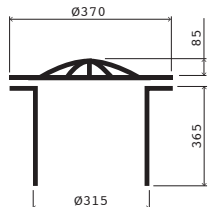

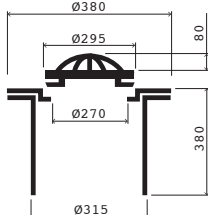
Produkt	RSK.nr	Material	Klass	Vikt	Antal/pall
<p><b>400/315 Galler</b></p> <p>Dagvattenbrunnsbetäckning monterad på 315 telskoprör L=750 mm. Punktupplagt galler med flexlås. <b>Justeringsmån:</b> <math>H_{\min}=130</math> mm, <math>H_{\max}=845</math> mm <b>Genomströmningsarea:</b> 501 cm<sup>2</sup></p>	7035837	segjärn/PVC	D400	40 kg	6 st
					
<p><b>400/315 Rund Tät</b></p> <p>Rensbrunnsbetäckning monterad på 315 telskoprör L=750 mm. Lock med låsarmar, slit/dämpning och tätt spetthål. <b>Justeringsmån:</b> <math>H_{\min}=120</math> mm, <math>H_{\max}=835</math> mm</p>	7035934	segjärn/PVC	D400	39 kg	8 st
					
<p><b>400/315 Rund Tät</b> inkl. 400/315 manschett</p> <p>Rensbrunnsbetäckning monterad på 315 telskoprör L=750 mm. Lock med låsarmar, slit/dämpning och tätt spetthål. <b>Justeringsmån:</b> <math>H_{\min}=120</math> mm, <math>H_{\max}=835</math> mm</p>	7035838	segjärn/PVC	D400	40 kg	8 st
					
<p><b>400/315 Rund Sil</b></p> <p>Dagvatten/Rensbrunnsbetäckning monterad på 315 telskoprör L=750 mm. Sillock med låsarmar och slit/dämpning. <b>Justeringsmån:</b> <math>H_{\min}=120</math> mm, <math>H_{\max}=835</math> mm <b>Genomströmningsarea:</b> 204 cm<sup>2</sup></p>	7035841	segjärn/PVC	D400	40 kg	8 st
					
<p><b>400/315 Fyrkantig Tät</b> inkl. 400/315 manschett</p> <p>Rensbrunnsbetäckning monterad på 315 telskoprör L=750 mm. Lock med låsarmar, slit/dämpning och tätt spetthål. <b>Justeringsmån:</b> <math>H_{\min}=120</math> mm, <math>H_{\max}=835</math> mm</p>	7035839	segjärn/PVC	D400	44 kg	8 st
					
<p><b>400/315 Fyrkantig Sil</b></p> <p>Dagvatten/Rensbrunnsbetäckning monterad på 315 telskoprör L=750 mm. Sillock med låsarmar och slit/dämpning. <b>Justeringsmån:</b> <math>H_{\min}=120</math> mm, <math>H_{\max}=835</math> mm <b>Genomströmningsarea:</b> 204 cm<sup>2</sup></p>	7035842	segjärn/PVC	D400	44 kg	8 st
					

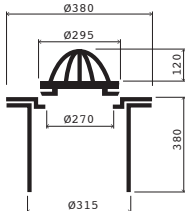
Produkt	RSK.nr	Material	Klass	Vikt	Antal/pall
<b>315 Kupolsil Låg Omonterad</b> För kragat 315 teleskoprör. H=85 mm <b>Genomströmningsarea:</b> 364 cm <sup>2</sup>	7035853	gråjärn		10 kg	78 st
					
<b>315 Kupolsil Teleskop</b> Kupolsil med kupol och teleskoprör gjutet i ett stycke. H=85 mm <b>Justeringsmån:</b> H <sub>min</sub> =95 mm, H <sub>max</sub> =190 mm <b>Genomströmningsarea:</b> 364 cm <sup>2</sup>	7035898	gråjärn		15 kg	30 st
					
<b>315 Kupolsil Platt</b>	7035817	sej järn		15 kg	18 st
<b>315 Kupolsil Platt</b> inkl. 315 G-ring Platt kupolsil med vridlås, monterad på kragat 315 teleskoprör L=365 mm. <b>Justeringsmån:</b> H <sub>min</sub> =20 mm, H <sub>max</sub> =375 mm <b>Genomströmningsarea:</b> 169 cm <sup>2</sup>	7035824	sej järn/PVC		16 kg	18 st
					
<b>315 Kupolsil Låg</b>	7035816	gråjärn		13 kg	18 st
<b>315 Kupolsil Låg</b> inkl. 315 G-ring Låg kupolsil monterad på kragat 315 teleskoprör L=365 mm. H=85 mm <b>Justeringsmån:</b> H <sub>min</sub> =100 mm, H <sub>max</sub> =455 mm <b>Genomströmningsarea:</b> 364 cm <sup>2</sup>	7035823	gråjärn/PVC		14 kg	18 st
					
<b>315 Kupolsil Låg Vridlås</b>	7035821	sej järn		18 kg	18 st
<b>315 Kupolsil Låg Vridlås</b> inkl. 315 G-ring Låg kupolsil med vridlås, monterad på kragat 315 teleskoprör L=365 mm. H=80 mm <b>Justeringsmån:</b> H <sub>min</sub> =95 mm, H <sub>max</sub> =455 mm <b>Genomströmningsarea:</b> 306 cm <sup>2</sup>	7035825	sej järn/PVC		19 kg	18 st
					
<b>315 Kupolsil Hög Vridlås</b>	7035822	sej järn		21 kg	18 st
<b>315 Kupolsil Hög Vridlås</b> inkl. 315 G-ring Hög kupolsil med vridlås, monterad på kragat 315 teleskoprör L=365 mm. H=120 mm <b>Justeringsmån:</b> H <sub>min</sub> =135 mm, H <sub>max</sub> =495 mm <b>Genomströmningsarea:</b> 326 cm <sup>2</sup>	7035826	sej järn/PVC		22 kg	18 st
					

Produkt	RSK.nr	Material	Klass	Vikt	Antal/pall
<b>Teleskoprör 315 Kragat</b> L=365 mm	<b>2359332</b>	PVC		5 kg	45 st
<b>Teleskoprör 315 Kragat</b> L=365 mm, Inkl. 315 G-ring	<b>2359312</b>	PVC		6 kg	45 st
<b>Teleskoprör 315 Kragat</b> L=740 mm	<b>2359333</b>	PVC		9 kg	27 st
<b>Teleskoprör 315 Kragat</b> L=740 mm, Inkl. 315 G-ring	<b>2359314</b>	PVC		10 kg	27 st
<b>Teleskoprör 315 Kragat</b> L=2000 mm	<b>0319</b>	PVC		22 kg	9 st
<b>Teleskoprör 315 Kragat</b> L=2000 mm, Inkl. 315 G-ring	<b>2359315</b>	PVC		22 kg	9 st







<b>Teleskoprör 315 Snäpplås</b> L=375 mm	<b>2359334</b>	PVC		4 kg	45 st
<b>Teleskoprör 315 Snäpplås</b> L=375 mm, Inkl. 315 G-ring	<b>2359316</b>	PVC		5 kg	45 st
<b>Teleskoprör 315 Snäpplås</b> L=750 mm	<b>2359335</b>	PVC		9 kg	27 st
<b>Teleskoprör 315 Snäpplås</b> L=750 mm, Inkl. 315 G-ring	<b>2359317</b>	PVC		10 kg	27 st
<b>Teleskoprör 315 Snäpplås</b> L=2000 mm	<b>0318</b>	PVC		22 kg	9 st
<b>Teleskoprör 315 Snäpplås</b> L=2000 mm, Inkl. 315 G-ring	<b>2359318</b>	PVC		22 kg	9 st



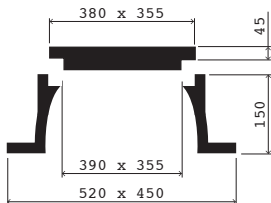

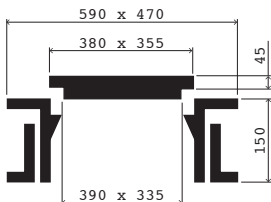
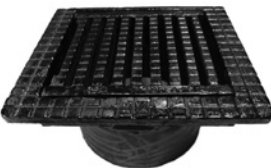
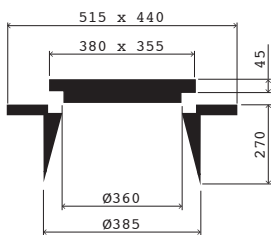
Produkt	RSK.nr	Material	Klass	Vikt	Antal/kart
<b>200/160 Manschett</b> För släta 200 mm stigarör och släta 160 mm teleskoprör.	2359324	gummi		1 kg	18 st
					
<b>315/355 G-Ring</b> För korrugerade 355 mm stigarrör och släta 315 mm teleskoprör. Botten/topp.	2359320	gummi		1 kg	40 st
					
<b>400/315 Manschett</b> För släta 400 mm stigarör och släta 315 mm teleskoprör.	2359322	gummi		2 kg	6 st
					
<b>400/315 Korr. Manschett</b> För korrugerade 400 mm stigarör och släta 315 mm teleskoprör.	2359323	gummi		2 kg	6 st
					
<b>600/670 G-Ring</b> För korrugerade 670 mm stigarrör och släta 590/600 mm teleskoprör.	2359319	gummi		3 kg	10 st
					
<b>110-FH910</b> För betongrör. Borr Ø=138 mm	0326	gummi		1 kg	25 st
<b>160-FH910</b> För betongrör. Borr Ø=186 mm	0327	gummi		1 kg	25 st
<b>200-FH910</b> För betongrör. Borr Ø=226 mm	0328	gummi		1 kg	25 st
<b>250-FH910</b> För betongrör. Borr Ø=276 mm	0329	gummi		1 kg	25 st
					
<b>Jut 110 XT</b> För plaströr. Borr Ø=121 mm	2359328	gummi		1 kg	25 st
<b>Jut 160 XT</b> För plaströr. Borr Ø=170 mm	2359329	gummi		1 kg	25 st
<b>Jut 200 XT</b> För plaströr. Borr Ø=210 mm	2359330	gummi		1 kg	20 st
					







Produkt	RSK.nr	Material	Klass	Vikt	Antal/pall
<b>A1 Fast</b> Dagvattenbrunnsbetäckning <b>Genomströmningsarea:</b> 687 cm <sup>2</sup>	<b>7035702</b>	gråjärn	C250	67 kg	16 st
					
<b>A1 Passram</b> H=20 mm	<b>7035758</b>	gråjärn		9 kg	45 st
<b>A1 Passram</b> H=30 mm	<b>7035759</b>	gråjärn		13 kg	45 st
<b>A1 Passram</b> H=40 mm	<b>7035760</b>	gråjärn		15 kg	35 st
<b>A1 Passram</b> H=50 mm	<b>7035761</b>	gråjärn		21 kg	30 st
					
<b>A1 Teleskop</b> Dagvattenbrunnsbetäckning <b>Genomströmningsarea:</b> 687 cm <sup>2</sup>	<b>7035792</b>	gråjärn	C250	92 kg	12 st
					
<b>A1 Variabel</b> Dagvattenbrunnsbetäckning <b>Genomströmningsarea:</b> 687 cm <sup>2</sup>	<b>7035793</b>	gråjärn	C250	76 kg	12 st
					
<b>A1 Galler</b>	<b>7035703</b>	gråjärn	C250	28 kg	
<b>A1 Galler Förstärkt</b> För A1 betäckning. <b>Genomströmningsarea:</b> 687 cm <sup>2</sup>	<b>7035704</b>	seggjärn	D400	30 kg	
					



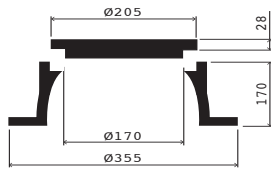

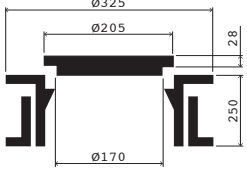
## A2 Betäckningar

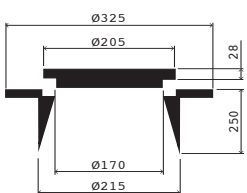
MIA®

Produkt	RSK.nr	Material	Klass	Vikt	Antal/pall
<b>A2 Teleskop</b> Dagvattenbrunnsbetäckning <b>Genomströmningsarea:</b> 986 cm <sup>2</sup>	<b>7035794</b>	gråjärn	C250	151 kg	8 st
					
<b>A2 Galler</b> För A2 betäckning. <b>Genomströmningsarea:</b> 986 cm <sup>2</sup>	<b>7035705</b>	gråjärn	C250	46 kg	
					

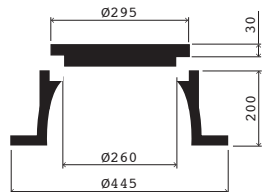
## A3 Betäckningar

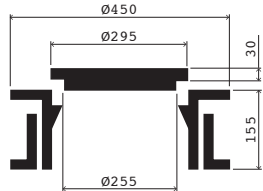
Produkt	RSK.nr	Material	Klass	Vikt	Antal/pall
<b>A3 Fast</b> (ersätter tidigare RSK: <b>7035706</b> ) Spol/Rensbrunnsbetäckning. Lock med slit/dämpning av polyuretan.	<b>7035870</b>	gråjärn	D400	28 kg	24 st
					
<b>A3 Passram</b> H=20 mm	<b>7035762</b>	gråjärn		3 kg	72 st
<b>A3 Passram</b> H=30 mm	<b>7035763</b>	gråjärn		5 kg	60 st
<b>A3 Passram</b> H=40 mm	<b>7035764</b>	gråjärn		7 kg	48 st
<b>A3 Passram</b> H=50 mm	<b>7035765</b>	gråjärn		8 kg	36 st
					
<b>A3 Telskop</b> (ersätter tidigare RSK: <b>7035804</b> ) Spol/Rensbrunnsbetäckning. Lock med slit/dämpning av polyuretan.	<b>7035897</b>	gråjärn	D400	47 kg	12 st
					
<b>A3 Variabel</b> (ersätter tidigare RSK: <b>7035805</b> ) Spol/Rensbrunnsbetäckning. Lock med slit/dämpning av polyuretan.	<b>7035907</b>	gråjärn	D400	38 kg	12 st
					
<b>A3 Lock</b> (ersätter tidigare RSK: <b>7035707</b> ) Med slit/dämpning av polyuretan.	<b>7035871</b>	gråjärn	D400	7 kg	
					

Produkt	RSK.nr	Material	Klass	Vikt	Antal/pall
<b>A4 Fast</b> (ersätter tidigare RSK: <b>7035708</b> ) Tillsynsbrunnsbetäckning. Lock med slit/dämpning av polyuretan.	<b>7035864</b>	gråjärn	D400	44 kg	20 st
					
<b>A4 Passram</b> H=20 mm	<b>7035766</b>	gråjärn		5 kg	30 st
<b>A4 Passram</b> H=30 mm	<b>7035767</b>	gråjärn		7 kg	30 st
<b>A4 Passram</b> H=40 mm	<b>7035768</b>	gråjärn		9 kg	16 st
<b>A4 Passram</b> H=50 mm	<b>7035769</b>	gråjärn		11 kg	12 st
<b>A4 Teleskop</b> (ersätter tidigare RSK: <b>7035806</b> ) Tillsynsbrunnsbetäckning. Lock med slit/dämpning av polyuretan.	<b>7035893</b>	gråjärn	D400	75 kg	16 st
					
<b>A4 Lock</b> (ersätter tidigare RSK: <b>7035707</b> ) Med slit/dämpning av polyuretan.	<b>7035869</b>	gråjärn	D400	14 kg	
					







## A5 Betäckningar



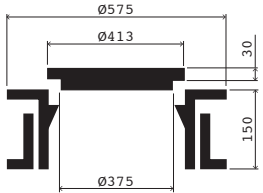

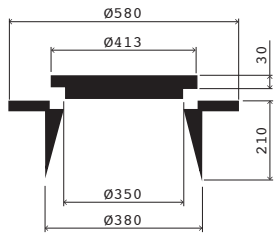

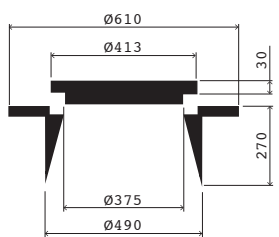
Produkt	RSK.nr	Material	Klass	Vikt	Antal/pall
<b>A5 Fast</b> (ersätter tidigare RSK: <b>7035711</b> )	<b>7035861</b>	gråjärn	D400	57 kg	16 st
<b>A5 Fast FV</b> (ersätter tidigare artikel: <b>0051-FV</b> )	<b>7035862</b>	gråjärn	D400	57 kg	16 st
<b>A5 Fast Galler</b> (ersätter tidigare artikel: <b>0051-G</b> ) <b>Genomströmningsarea:</b> 262 cm <sup>2</sup> Dagvatten/Tillsynsbrunnsbetäckning. Lock/Galler med slit/dämpning av polyuretan.	<b>7035863</b>	gråjärn	D400	57 kg	16 st
					

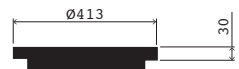

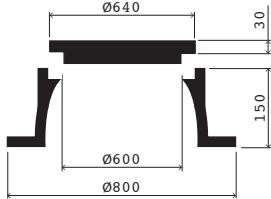
# A5 Betäckningar

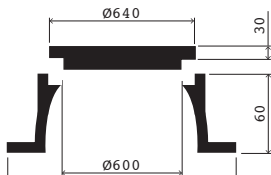
MIA®

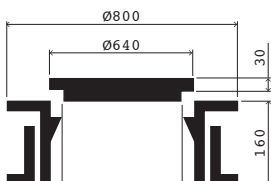
Produkt	RSK.nr	Material	Klass	Vikt	Antal/pall
<b>A5 Passram</b> H=20 mm	<b>7035770</b>	gråjärn		8 kg	30 st
<b>A5 Passram</b> H=30 mm	<b>7035771</b>	gråjärn		10 kg	30 st
<b>A5 Passram</b> H=40 mm	<b>7035772</b>	gråjärn		13 kg	20 st
<b>A5 Passram</b> H=50 mm	<b>7035773</b>	gråjärn		16 kg	10 st
<b>A5 Teleskop</b> (ersätter tidigare RSK: <b>7035807</b> )	<b>7035886</b>	gråjärn	D400	90 kg	12st
<b>A5 Teleskop FV</b> (ersätter tidigare artikel: <b>0050-FV</b> )	<b>7035887</b>	gråjärn	D400	90 kg	12 st
<b>A5 Teleskop Galler</b> (ersätter tidigare artikel: <b>0050-G</b> ) <b>Genomströmningsarea:</b> 262 cm <sup>2</sup>	<b>7035888</b>	gråjärn	D400	90 kg	12 st
Dagvatten/Tillsynsbrunnsbetäckning. Lock/Galler med slit/dämpring av polyuretan.					
<b>A5 Variabel</b> (ersätter tidigare RSK: <b>7035808</b> )	<b>7035889</b>	gråjärn	D400	62 kg	12 st
<b>A5 Variabel FV</b> (ersätter tidigare artikel: <b>0052-FV</b> )	<b>7035890</b>	gråjärn	D400	62 kg	12 st
<b>A5 Variabel Galler</b> (ersätter tidigare artikel: <b>0052-G</b> ) <b>Genomströmningsarea:</b> 262 cm <sup>2</sup>	<b>7035891</b>	gråjärn	D400	62 kg	12 st
Dagvatten/Tillsynsbrunnsbetäckning. Lock/Galler med slit/dämpring av polyuretan.					
<b>A500 Variabel</b> (ersätter tidigare RSK: <b>7035809</b> )	<b>7035892</b>	gråjärn	D400	105 kg	8 st
Tillsynsbrunnsbetäckning. Lock med slit/dämpring av polyuretan.					
<b>A5 Lock</b> (ersätter tidigare RSK: <b>7035712</b> )	<b>7035865</b>	gråjärn	D400	30 kg	
<b>A5 Lock FV</b> (ersätter tidigare artikel: <b>0058-FV</b> )	<b>7035866</b>	gråjärn	D400	30 kg	
<b>A5 Galler</b> (ersätter tidigare artikel: <b>0058-G</b> ) <b>Genomströmningsarea:</b> 262 cm <sup>2</sup>	<b>7035867</b>	gråjärn	D400	30 kg	
Med slit/dämpring av polyuretan.					

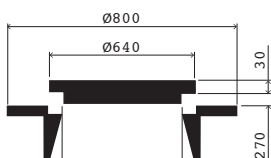
Produkt	RSK.nr	Material	Klass	Vikt	Antal/pall
<b>A6 Fast</b> (ersätter tidigare RSK: <b>7035715</b> )	<b>7035854</b>	gråjärn	D400	115 kg	8 st
<b>A6 Fast FV</b> (ersätter tidigare RSK: <b>7035716</b> )	<b>7035855</b>	gråjärn	D400	115 kg	8 st
<b>A6 Fast Galler</b> (ersätter tidigare RSK: <b>7035717</b> ) <b>Genomströmningsarea:</b> 953 cm <sup>2</sup>	<b>7035856</b>	gråjärn	D400	130 kg	8 st
Dagvatten/Nedstigningsbrunnbetäckning. Lock/Galler med slit/dämpning av polyuretan.					
					
<b>A6 Fast Låg</b> (ersätter tidigare artikel: <b>0065</b> )	<b>7035857</b>	gråjärn	D400	85 kg	10 st
Nedstigningsbrunnbetäckning. Lock med slit/dämpning av polyuretan.					
					
<b>A6 Passram</b> H=20 mm	<b>7035774</b>	gråjärn		13 kg	45 st
<b>A6 Passram</b> H=30 mm	<b>7035775</b>	gråjärn		16 kg	30 st
<b>A6 Passram</b> H=40 mm	<b>7035776</b>	gråjärn		22 kg	25 st
<b>A6 Passram</b> H=50 mm	<b>7035777</b>	gråjärn		28 kg	20 st
					
<b>A6 Teleskop</b> (ersätter tidigare RSK: <b>7035795</b> )	<b>7035873</b>	gråjärn	D400	135 kg	8 st
<b>A6 Teleskop FV</b> (ersätter tidigare RSK: <b>7035796</b> )	<b>7035874</b>	gråjärn	D400	135 kg	8 st
<b>A6 Teleskop Galler</b> (ersätter tidigare RSK: <b>7035797</b> ) <b>Genomströmningsarea:</b> 953 cm <sup>2</sup>	<b>7035875</b>	gråjärn	D400	150 kg	8 st
Dagvatten/Nedstigningsbrunnbetäckning. Lock/Galler med slit/dämpning av polyuretan.					
					
<b>A600 Variabel</b> (ersätter tidigare RSK: <b>7035798</b> )	<b>7035877</b>	gråjärn	D400	125 kg	6 st
<b>A600 Variabel FV</b> (ersätter tidigare RSK: <b>7035799</b> )	<b>7035878</b>	gråjärn	D400	125 kg	6 st
<b>A600 Variabel Galler</b> (ersätter tidigare RSK: <b>7035800</b> ) <b>Genomströmningsarea:</b> 953 cm <sup>2</sup>	<b>7035879</b>	gråjärn	D400	140 kg	6 st
Dagvatten/Nedstigningsbrunnbetäckning. Lock/Galler med slit/dämpning av polyuretan.					
					

## A6 Betäckningar

MIA®

Produkt	RSK.nr	Material	Klass	Vikt	Antal/pall
<b>A640 Variabel</b> (ersätter tidigare RSK: <b>7035801</b> )	<b>7035880</b>	gråjärn	D400	127 kg	6 st
<b>A640 Variabel FV</b> (ersätter tidigare RSK: <b>7035802</b> )	<b>7035881</b>	gråjärn	D400	127 kg	6 st
<b>A640 Variabel Galler</b> (ersätter tidigare RSK: <b>7035803</b> ) <b>Genomströmningsarea:</b> 953 cm <sup>2</sup>	<b>7035882</b>	gråjärn	D400	142 kg	6 st

Dagvatten/Nedstigningsbrunnsbetäckning.  
Lock/Galler med slit/dämpning av polyuretan.

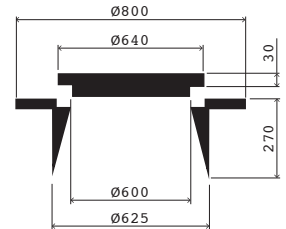

<b>A6 Lock</b> (ersätter tidigare RSK: <b>7035718</b> )	<b>7035858</b>	gråjärn	D400	61 kg
<b>A6 Lock FV</b> (ersätter tidigare RSK: <b>7035719</b> )	<b>7035859</b>	gråjärn	D400	61 kg
<b>A6 Galler</b> (ersätter tidigare RSK: <b>7035720</b> ) <b>Genomströmningsarea:</b> 953 cm <sup>2</sup>	<b>7035860</b>	gråjärn	D400	77 kg

Med slit/dämpning av polyuretan.



## A1-A6 Verktyg





Produkt	RSK.nr	Material	Klass	Vikt	Antal/pall
<b>Öppningsnyckel</b>	<b>7059996</b>	stål		0,7 kg	

För gråjärnslock med nyckelhål.  
Enkel öppningsnyckel, typ "spiskrok".



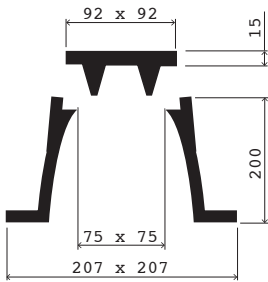

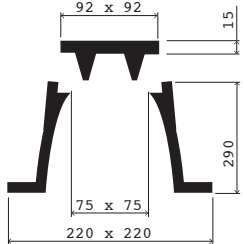

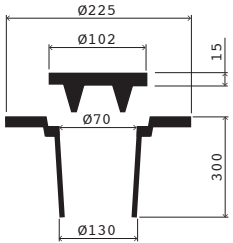
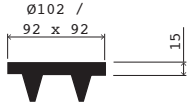







Produkt	RSK.nr	Material	Klass	Vikt	Antal/pall	
<b>400 Kupolsil Låg</b> H=90 mm <b>Genomströmningsarea:</b> 707 cm <sup>2</sup>	7035811	gråjärn		20 kg	48 st	
						
<b>400 Kupolsil Hög</b> H=200 mm <b>Genomströmningsarea:</b> 1042 cm <sup>2</sup>	7035812	gråjärn		26 kg	42 st	
						
<b>500 Kupolsil Låg</b> H=90 mm <b>Genomströmningsarea:</b> 750 cm <sup>2</sup>	7035813	gråjärn		48 kg	16 st	
						
<b>500 Kupolsil Hög</b> H=200 mm <b>Genomströmningsarea:</b> 1153 cm <sup>2</sup>	7035814	gråjärn		48 kg	16 st	
						
<b>600 Kupolsil Låg</b> H=90 mm <b>Genomströmningsarea:</b> 1101 cm <sup>2</sup>	7035815	gråjärn		37 kg	20 st	
						









Produkt	RSK.nr	Material	Klass	Vikt	Antal/pall
<b>Servisbetäckning Gångbana</b> För servisventil typ 2935. Finns med S- och V-märke.	7033213	gråjärn	D400	12 kg	48 st
					
<b>Servisbetäckning Körbana</b> För servisventil typ 2934. Finns med S- och V-märke.	7033214	gråjärn	D400	18 kg	48 st
					
<b>Servispassram</b> H=20 mm	7035778	gråjärn		3 kg	140 st
<b>Servispassram</b> H=30 mm	7035779	gråjärn		5 kg	112 st
<b>Servispassram</b> H=40 mm	7035780	gråjärn		7 kg	112 st
<b>Servispassram</b> H=50 mm	7035781	gråjärn		9 kg	156 st
					
<b>Servisbetäckning Variabel/Teleskop</b> För servisventil typ 2934. Med ram och teleskoprör gjutet i ett stycke. <b>Justeringsmån:</b> H <sub>min</sub> =30 mm, H <sub>max</sub> =290 mm Finns med S- och V-märke.	7033218	gråjärn	D400	15 kg	48 st
					
<b>Servislock Fyrkantigt</b>	0093-F	gråjärn	D400		
<b>Servislock Runt</b>	0093-R	gråjärn	D400		



Produkt	RSK.nr	Material	Klass	Vikt	Antal/pall	
<b>Kilslidsbetäckning Fast</b> För kilslidsventil typ 2933. Finns med H- och AV-märke.	7034020	gråjärn	D400	24 kg	40 st	
						
<b>Kilslidspassram</b> H=20 mm	7035782	gråjärn		3 kg	120 st	
<b>Kilslidspassram</b> H=30 mm	7035783	gråjärn		5 kg	75 st	
<b>Kilslidspassram</b> H=40 mm	7035784	gråjärn		8 kg	60 st	
<b>Kilslidspassram</b> H=50 mm	7035785	gråjärn		10 kg	45 st	
<b>Kilslidsbetäckning Variabel/Teleskop</b> För kilslidsventil typ 2933. Med ram och teleskoprör gjutet i ett stycke. <b>Justeringsmån:</b> H <sub>min</sub> =30 mm, H <sub>max</sub> =290 mm Finns med H- och AV-märke.	7034021	gråjärn	D400	20 kg	40 st	
						
<b>Kilslidslock Fyrkantigt</b>	0111-F	gråjärn	D400	115 x 115	15/20	
<b>Kilslidslock Runt</b>	0111-R	gråjärn	D400	Ø 115	15/20	
För kilslidsbetäckning.						
<b>Brandpostbetäckning Fast</b> För brandpost typ 2931. Märkt BP.	7034222	gråjärn	D400	49 kg	20 st	
						
<b>Brandpostpassram</b> H=20 mm	7035786	gråjärn		9 kg	35 st	
<b>Brandpostpassram</b> H=30 mm	7035787	gråjärn		13 kg	25 st	
<b>Brandpostpassram</b> H=40 mm	7035788	gråjärn		17 kg	20 st	
<b>Brandpostpassram</b> H=50 mm	7035789	gråjärn		19 kg	15 st	
För brandposbetäckning.						
<b>Brandpostlock</b> För brandposbetäckning. Märkt BP.	0127	gråjärn	D400	390 x 265	25	
						

Produkt	RSK.nr	Material	Klass	Vikt	Antal/pall
<b>150 Spygatt sida</b> Ytterdiameter = Ø230 mm Sidoutlopp = Ø75 mm	7151021	gråjärn	A15	6 kg	20 st
					
<b>225 Spygatt sida</b> Ytterdiameter = Ø305 mm Sidoutlopp = Ø83 mm	7151022	gråjärn	A15	8 kg	15 st
					
<b>300 Spygatt sida</b> Ytterdiameter = Ø385 mm Sidoutlopp = Ø108 mm	7151023	gråjärn	A15	20 kg	12 st
					
<b>150 Spygatt botten</b> Ytterdiameter = Ø230 mm Bottenutlopp = Ø75 mm	7151024	gråjärn	A15	4 kg	28 st
					
<b>225 Spygatt botten</b> Ytterdiameter = Ø305 mm Bottenutlopp = Ø83 mm	7151025	gråjärn	A15	5 kg	15 st
					
<b>300 Spygatt botten</b> Ytterdiameter = Ø385 mm Bottenutlopp = Ø108 mm	7151026	gråjärn	A15	16 kg	12 st
					
<b>150 Spygattlock</b> För MIA Spygatt. Ø=163 mm <b>Skruvhål c/c:</b> 146 mm	7135511	segjärn	A15	0,4 kg	20 st
					
<b>225 Spygattlock</b> För MIA Spygatt. Ø=242 mm <b>Skruvhål c/c:</b> 215 mm	7135512	segjärn	A15	1,3 kg	20 st
					
<b>300 Spygattlock</b> För MIA Spygatt. Ø=308 mm <b>Skruvhål c/c:</b> 276 mm	7135513	segjärn	A15	2,9 kg	10 st
					

Produkt	RSK.nr	Material	Klass	Vikt	Antal/pall
<b>Locköppnare O-ring</b> För MIA-TÄT.	7059994	stål		10 kg	
					
<b>Locköppnare Universal</b> För segjärnslock med spetthål. Universal ok, passar Norsk Standard.	7059995	stål		10 kg	
					
<b>Öppningsnyckel</b> För gråjärnslock med nyckelhål. Enkel öppningsnyckel, typ "spiskrok".	7059996	stål		0,7 kg	
					
<b>Locköppnare Universal med Hjul</b> Passar till samtliga Nordic Cover produkter och andra segjärnslock tillverkade enligt "Norsk Standard".	7059997	stål		9 kg	
					

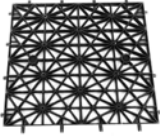

Produkt	RSK.nr	Material	Klass	Vikt	Antal/pall
<b>280-310 Fallskydd</b> För betong- och plastbrunnar Ø280-315 mm.	2357128	syrafast stål		1 kg	
					
<b>350-410 Fallskydd</b> För betong- och plastbrunnar Ø350-410 mm.	2357129	syrafast stål		2 kg	
					
<b>470-510 Fallskydd</b> För betong- och plastbrunnar Ø470-510 mm.	2357130	syrafast stål		4 kg	
					
<b>570-610 Fallskydd</b> För betong- och plastbrunnar Ø570-610 mm.	2357131	syrafast stål		5 kg	
					
<b>600-655 Fallskydd</b> För betong- och plastkoner Ø600-655 mm.	2357132	syrafast stål		5 kg	
					
<b>315 Korr. Fallskydd</b> För korrugerade 315 mm plastbrunnar.	2357133	syrafast stål		1,5 kg	
					
<b>425 Korr. Fallskydd</b> För korrugerade 425 mm plastbrunnar.	2357134	syrafast stål		3 kg	
					

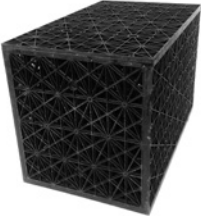
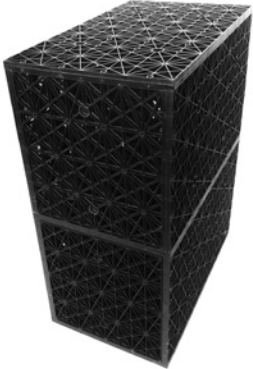
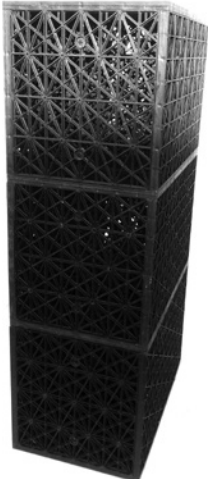
Produkt	RSK.nr	Material	Klass	Vikt	Antal/pall
<b>Matrix Liten platta</b> För att bygga MIA Dagvattenkasset.	2360634	PP	körbar	0,6 lg	720 st
					
<b>Matrix Stor platta</b> För att bygga MIA Dagvattenkasset.	2360635	PP	körbar	1 kg	600 st
					
<b>Matrix Singlekassett</b> Består av 4 st Matrix Stor och 4 st Matrix Liten. Överbyggnad ej trafikerad yta (grönyta): 200 mm, trafikerad yta (40 ton/m <sup>2</sup> = normal trafikbelastning): 650 mm. 119l vattenvolym.	2360631	PP	körbar	6,4 kg	
					
<b>Matrix Dubbelkassett</b> Består av 7 st Matrix Stor och 8 st Matrix Liten. Överbyggnad ej trafikerad yta (grönyta): 200 mm, trafikerad yta (40 ton/m <sup>2</sup> = normal trafikbelastning): 650 mm. 233l vattenvolym.	2360632	PP	körbar	11,8 kg	
					
<b>Matrix Trippelkassett</b> Består av 10 st Matrix Stor och 12 st Matrix Liten. Överbyggnad ej trafikerad yta (grönyta): 200 mm, trafikerad yta (40 ton/m <sup>2</sup> = normal trafikbelastning): 650 mm. 347l vattenvolym.	2360633	PP	körbar	17,2 kg	
					

Produkt	RSK.nr	Material	Klass	Vikt	Antal/pall
<b>TurfCell/GravelCell</b>	<b>2416947</b>	PP		4,5 kg	45 m <sup>2</sup>

Körbar 130 ton/m<sup>2</sup>, utan fyllnadsmaterial.

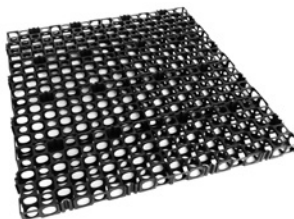

## Geomembran

Produkt	RSK.nr	Material	Klass	Vikt	Antal/pall
<b>110 Genomföring</b>	<b>2417017</b>	PP		1,5 kg	50 st

Tätt förskruvningsförband.  
För 110 mm muff.



**LDPE 0,5mm**  
6x12,5 m (BxL), 75 m<sup>2</sup>

**2417018**

LDPE

40 kg

**LDPE 0,5mm**  
6x200 m (BxL), 1200 m<sup>2</sup>

**2417019**

LDPE

600 kg

**LDPE 0,5mm**  
6x25 m (BxL), 150 m<sup>2</sup>

**2417033**

LDPE

78 kg

**LDPE 0,5mm**  
8x100 m (BxL), 800 m<sup>2</sup>

**2417034**

LDPE

400 kg



## Plastofol grundskyddsmatta

Produkt	Art.nr	Vikt	Antal/pall
<b>Plastofol P8</b> 1 x 20 m	<b>0500</b>	0,5 kg/m <sup>2</sup>	480 m <sup>2</sup>
<b>Plastofol P8</b> 1,5 x 20 m	<b>0501</b>	0,5 kg/m <sup>2</sup>	360 m <sup>2</sup>
<b>Plastofol P8</b> 2 x 20 m	<b>0502</b>	0,5 kg/m <sup>2</sup>	480 m <sup>2</sup>
<b>Kantlist svart</b> 2 m	<b>0521</b>	0,5 kg	20 st
<b>Asfaltprimer</b> 5 L	<b>0525</b>	5 kg	9 st
<b>Flytmembran VS40</b> 10 kg	<b>0531</b>	10 kg	6 st
<b>T-Spärr Klistermembran</b> 0,5 x 10 m	<b>0536</b>	10 kg	12 st
<b>Butyltejp</b> 1,5 mm, 0,03 x 20 m	<b>0540</b>	3 kg	6 st/krt
<b>Betongspik</b> 35 mm, inkl. bricka	<b>0543</b>		100 st/krt



## Betongbrunn

Diameter	Betäckning
Ø150	150 Lättbetäckning, MIA-LÄTT
Ø225	225 Lättbetäckning, MIA-LÄTT A3
Ø300	300 Lättbetäckning, MIA-LÄTT A4
Ø400	400 Lättbetäckning, MIA-LÄTT A1 A5
Ø500	A2 A500 Brandpost
Ø600	A6 A600
Ø640	A6 A640
Ø800	A8 A800

## Plastbrunn

Diameter	Betäckning
Ø110	110 TR +muff 150 TR (utvändig)
Ø160	150 Lättbetäckning, MIA-LÄTT
Ø200	225 Lättbetäckning, MIA-LÄTT 160 TR +manschett 200/160 Spolbrunnbetäckning +manschett
Ø315/355	315 med snäpplås +teleskoprör 315 Hög, med gjutet teleskoprör 400/315 med teleskoprör
Ø400	315 med snäpplås +teleskoprör +manschett 315 Hög, med gjutet teleskoprör +manschett 400/315 med teleskoprör +manschett
Ø425	BP 425 Brandpost
Ø600	A590
Ø630	A630





Nu har vi även en interaktiv guide till rätt betäckning på vår hemsida:

[www.mardamagentur.se](http://www.mardamagentur.se)

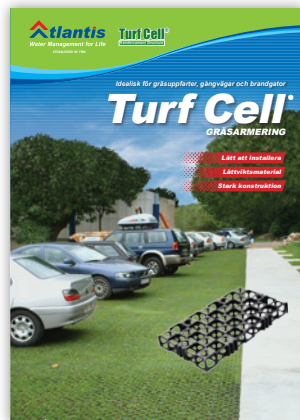
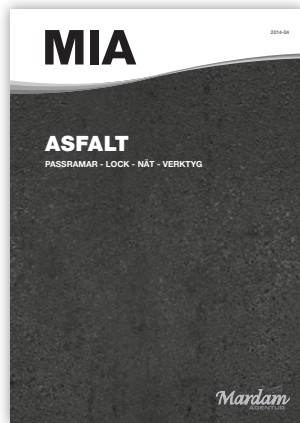
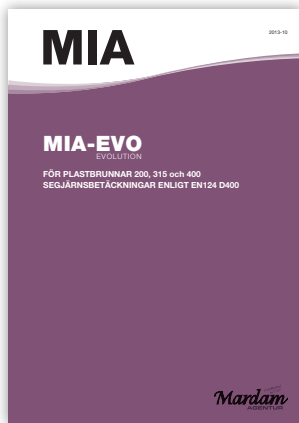
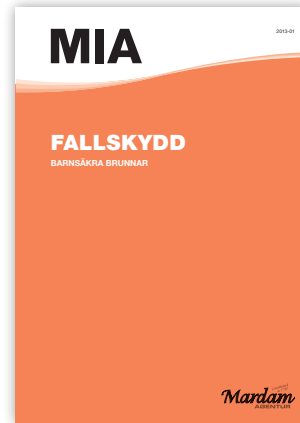
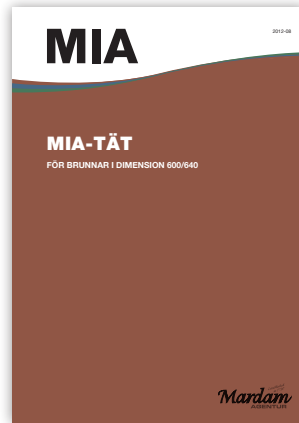
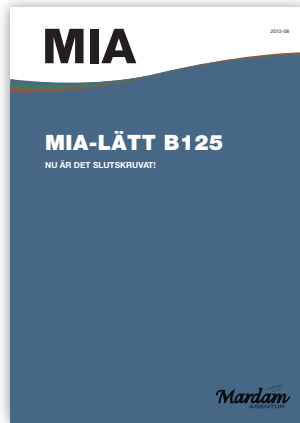

Established in 1920  
**Mardam**  
AGENTUR

Box 35, 268 04 TÅGARP  
Besöksadress: Åvägen 7, Tågarp  
Tel 0418-504 35 / 0418-504 41  
info@mardamagentur.se  
[www.mardamagentur.se](http://www.mardamagentur.se)